

T-C-4264

Ancienne référence : Tarl 424-426

Trappe ronde à ouverture par renversement et par glissement latéral

Standard avec joint EPDM et volant nylon ou bakélite

Joint sur cadre *(non collé)*

Finition standard: cadre brut, couvercle poli

Autres équipements sur demande *(voir catalogue accessoires)*

Options disponibles

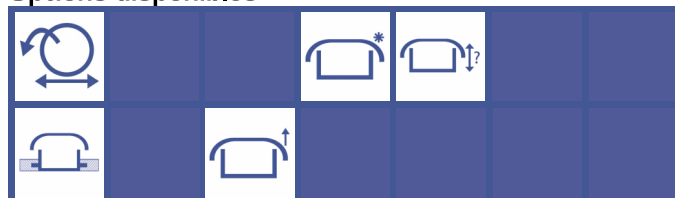

Portes
Circulaires

A	B	C	D	E	P.max bar	Poids kg
420	2.5	2.5	40x10	560	0.2	NC

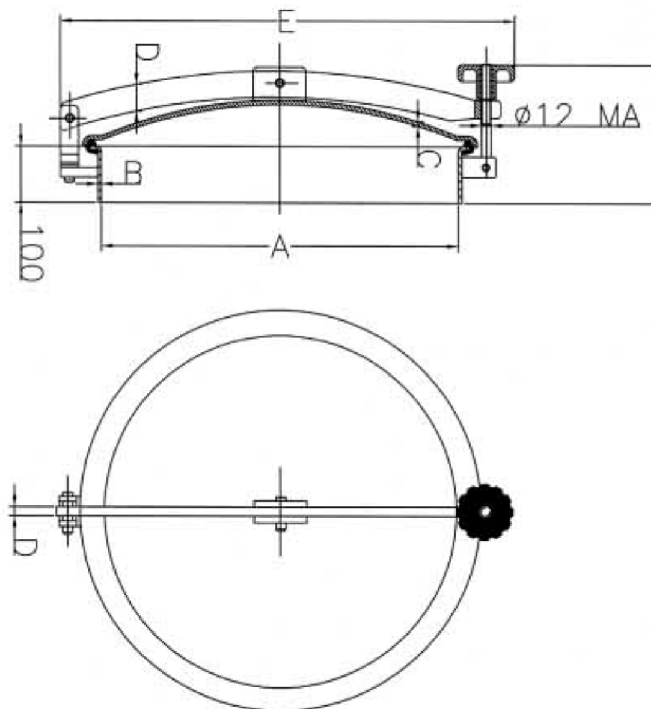

Matériaux disponibles : Inox 304 (L)
 Inox 316 (L)

Sur demande: - Certificat matière
 - Certificat FDA
 - Conformité pression

Matériaux joints : E : EPDM
 V : Viton
 S : Silicon
 NBR : Nitrile