

T-C-3059

Ancienne référence : Nouvelle gamme

Trappe a crampon, crampon à oeillet

Standard avec joint EPDM et volant nylon ou bakélite

Joint sur couvercle *(non collé)*

Finition standard: cadre brut, couvercle poli

Autres équipements sur demande *(voir catalogue accessoires)*

Options disponibles

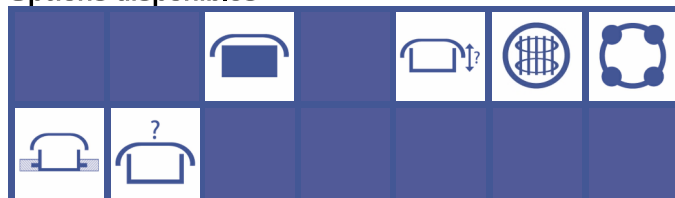

Portes
circulaires

A	B	C	D	P.max bar	Poids kg
300	435	50/100		0.2	NC

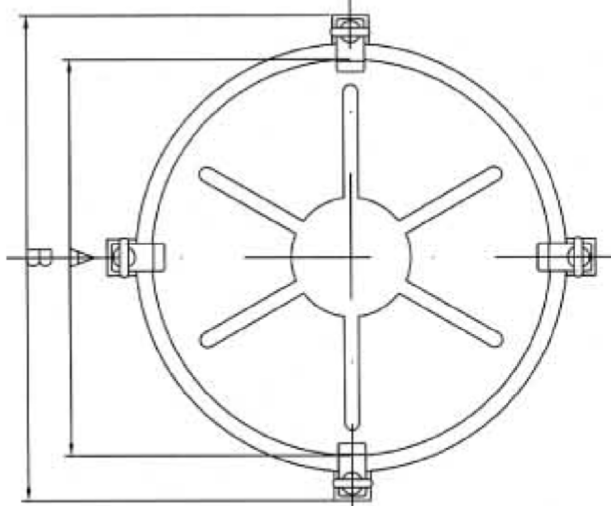
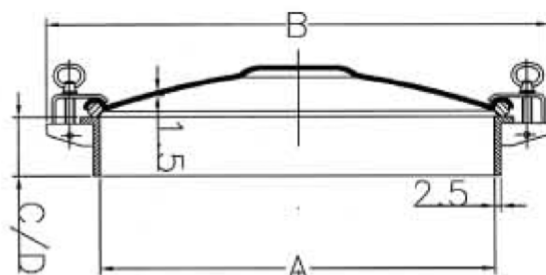

Matériaux disponibles : Inox 304 (L)
 Inox 316 (L)

Sur demande: - Certificat matière
 - Certificat FDA
 - Conformité pression

Matériaux joints : E : EPDM
 V : Viton
 S : Silicon
 NBR : Nitrile