

T-C-2055

Ancienne référence : Nouvelle gamme

Trappe supérieure à ouverture basculante

Standard avec joint EPDM et volant nylon ou bakélite
Finition standard: cadre brut, couvercle poli
Autres équipements sur demande *[voir catalogue accessoires]*

Options disponibles

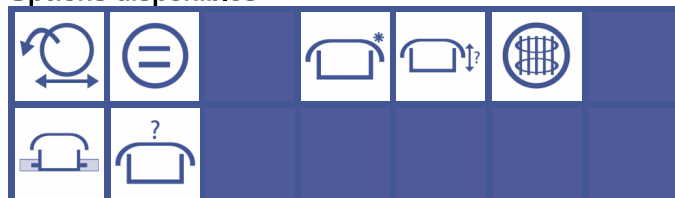

Portes
circulaires



H mm	P.max bar	Poids kg
85	0.5	2.8
150	0.5	3.5
200	0.5	4.1

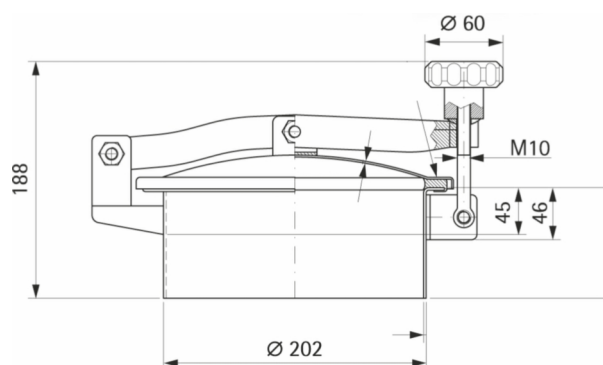

Matériaux disponibles : Inox 304 (L)
Inox 316 (L)

Sur demande: - Certificat matière
- Certificat FDA
- Conformité pression

Matériaux joints : E : EPDM
V : Viton
S : Silicon
NBR : Nitrile

